

Solaris

Kalt- und Warmlichtkanal



Bedienungsanleitung

Installation & Technische Daten



Bevor Sie das Gerät installieren und in Betrieb nehmen, lesen Sie die Bedienungs- und Installationsanleitung sorgfältig durch und beachten Sie die darin angeführten Hinweise. Sie tragen damit selbst dazu bei, immer ein funktionstüchtiges Gerät zu besitzen.

| | | |
|------|--|----|
| 1 | Einführung | 3 |
| 2 | Technische Daten | 4 |
| 3 | Betriebsvorschriften und Allgemeine Hinweise | 7 |
| 4 | Gefahrenhinweise | 7 |
| 4.1 | Allgemeine Sicherheitshinweise | 7 |
| 4.2 | Elektrische Energie | 8 |
| 4.3 | Verbrennungsgefahr | 8 |
| 4.4 | Lampen- und Glasbruch | 8 |
| 5 | Garantie und Haftung | 9 |
| 6 | Transport und Aufstellen der Geräte | 9 |
| 6.1 | Stützenmontage / Montage Hauchschutz | 9 |
| 7 | Anschluss der Geräte | 10 |
| 8 | Inbetriebnahme / Bedienungsanleitung | 11 |
| 9 | Reinigung | 12 |
| 10 | Wartung | 12 |
| 10.1 | Leitfaden zum Einsetzen des Berührungsschutzes (Zubehör) | 13 |
| 11 | Kundendienst | 14 |
| 11.1 | Verhalten bei Störungen | 14 |
| 11.2 | Service und Telefon | 16 |
| 12 | Anhang | 17 |



Bei Nichtbeachtung der angegebenen Anleitung und der Hinweise verfällt der Garantieanspruch.

Technische Änderungen bleiben vorbehalten

| Version | Datum | Mutation |
|---------|------------|--------------------------------|
| 1.00 | 02.08.2017 | Überarbeitung/ LED Beleuchtung |
| | | |





1 Einführung

Diese Bedienungs- und Installationsanleitung beinhaltet grundlegende Informationen von grosser Wichtigkeit, welche bei der Anwendung und dem Unterhalt berücksichtigt werden müssen. Deshalb muss die Bedienungsanleitung vor der Installation und Inbetriebnahme durch den Betriebsverantwortlichen und das Bedienpersonal vollständig gelesen werden. Sie muss immer zum Nachschlagen in der Nähe des Gerätes aufliegen.

Wichtig!

Die Beer Grill AG übernimmt keine Haftung und Garantieverpflichtung für Beschädigung die durch Nichtbeachtung der Aufstell- bzw. Bedienungsanweisungen oder durch unsachgemässe Handhabung entstehen sollten.

Verwendete Symbole und Kennzeichnungen

| | |
|---|---|
|  | Dieses Symbol deutet auf wichtige Hinweise für den korrekten Gebrauch des Gerätes hin (generelles Gefahrensymbol). Diese Hinweise nicht zu beachten, kann zu Störungen oder Verletzungen am Gerät, an Personen oder in der Umgebung führen. |
|  | Vorsicht heisse Oberfläche! Bezeichnet eine möglicherweise gefährliche Situation durch heisse Oberflächen. Das Nichtbeachten kann zu Verbrennungen und/oder Sachschäden führen. |
|  | Dieses Symbol steht für eine mögliche oder unmittelbare Gefahr für Leben und Gesundheit einer Person und / oder gefährliche Situationen. <i>Das Ignorieren dieser Hinweise könnte zu Schäden an Ihrer/Mitmenschen Gesundheit und / oder Besitz führen!</i> |
|  | Dieses Symbol deutet auf Hinweise für den Betrieb des Gerätes oder besonders hilfreiche Informationen hin. Hilf Text, um alle Funktionen an Ihrem Gerät optimal zu nutzen. |
|  | Dieses Symbol deutet auf Hinweise für Materialien/Betriebsstoffe hin, die gesetzeskonform zu behandeln und/oder zu entsorgen sind. |



Diese Geräte können von Kindern ab 8 Jahren und von Personen mit reduzierten physischen, sensorischen oder mentalen Fähigkeiten oder Mangel an Erfahrung und/oder Wissen benutzt werden, wenn sie beaufsichtigt oder bezüglich des sicheren Gebrauchs unterwiesen wurden und die daraus resultierenden Gefahren verstanden haben. Kinder dürfen nicht mit dem Gerät spielen. Reinigung und Benutzer-Wartung dürfen nicht durch Kinder ohne Beaufsichtigung durchgeführt werden

Beer Grill AG

Allmendstrasse 7

CH – 5612 Villmergen

Tel. +41 (0)56 618 7800

Fax +41 (0)56 618 7849

Beer Grill GmbH

Körnerstrasse 14 a

D – 79539 Lörrach

Tel. +49 (0)71 61 659 876

Fax +49 (0)71 61 659 879

info@beergrill.com

www.beergrill.com

2 Technische Daten

Siehe Anhang

Einzelkanal mit
LED-Kompakt oder
IR-Strahler

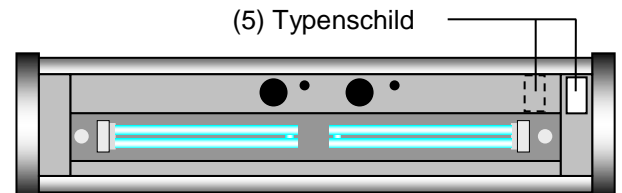

Doppelkanal ungedimmt mit
IR-Strahler mit LED-Kompakt

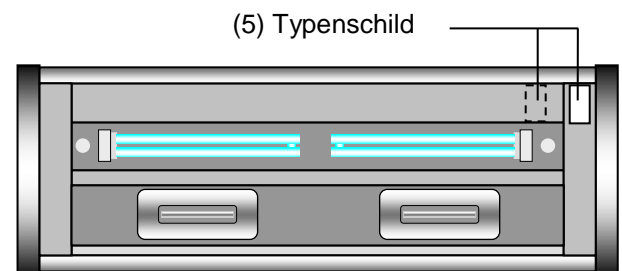

Doppelkanal gedimmt mit
IR-Strahler gedimmt mit LED-Kompakt oder
IR-Strahler gedimmt (K-Kanal nur mit Dimmerprints bestückt)

Geräte-Direktanschluss
(unter rechter Abdeckhaube)
(Schalterseitig)

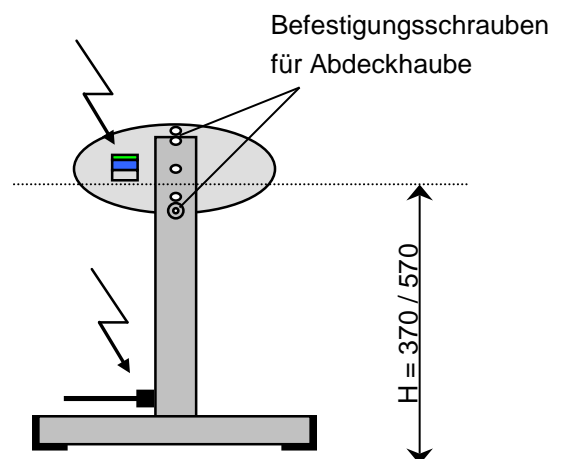

Elektrischer Anschluss für
Geräte mit Anschlusskabel
(Schalterseitig)

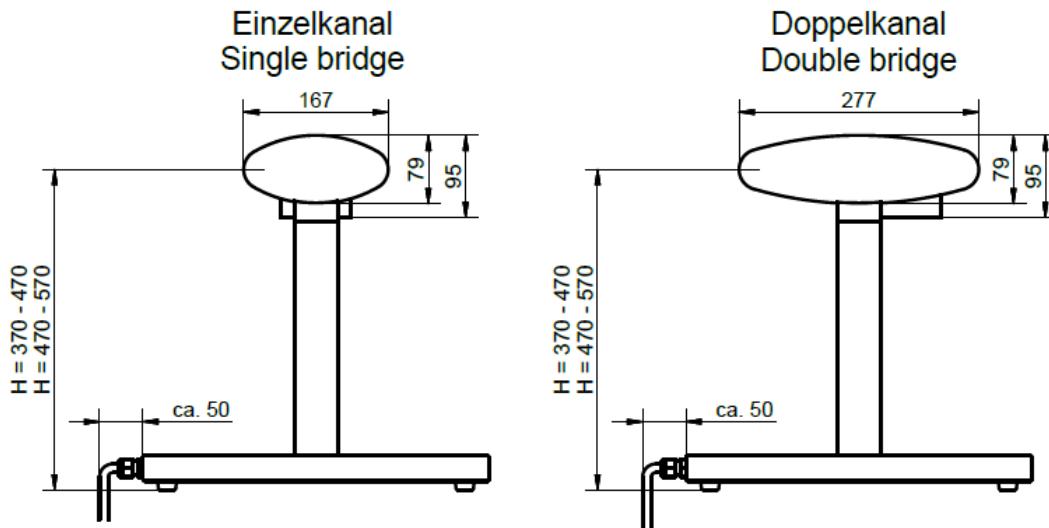

Ansicht Gästeseite
Vue customer side

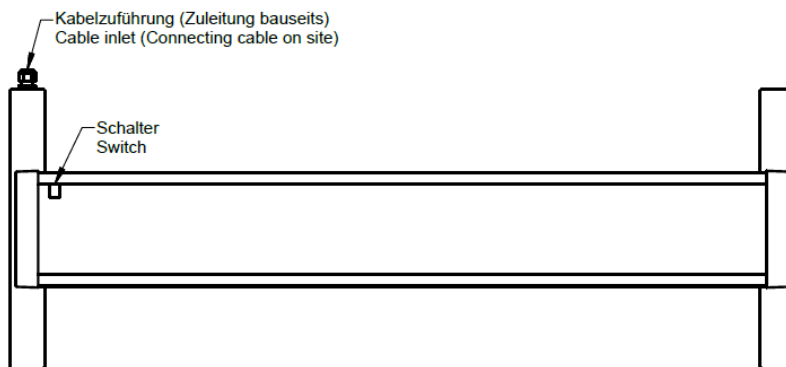
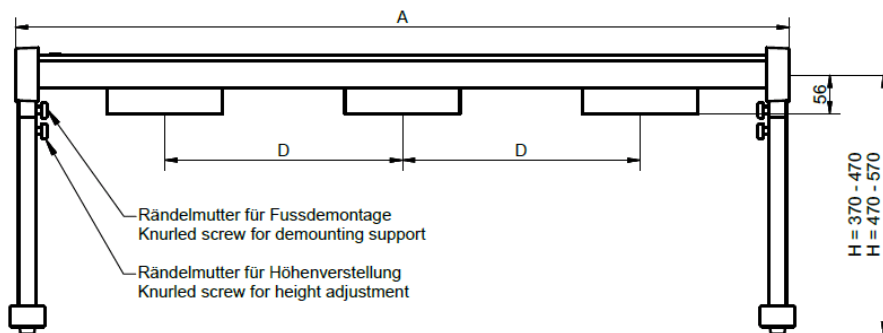

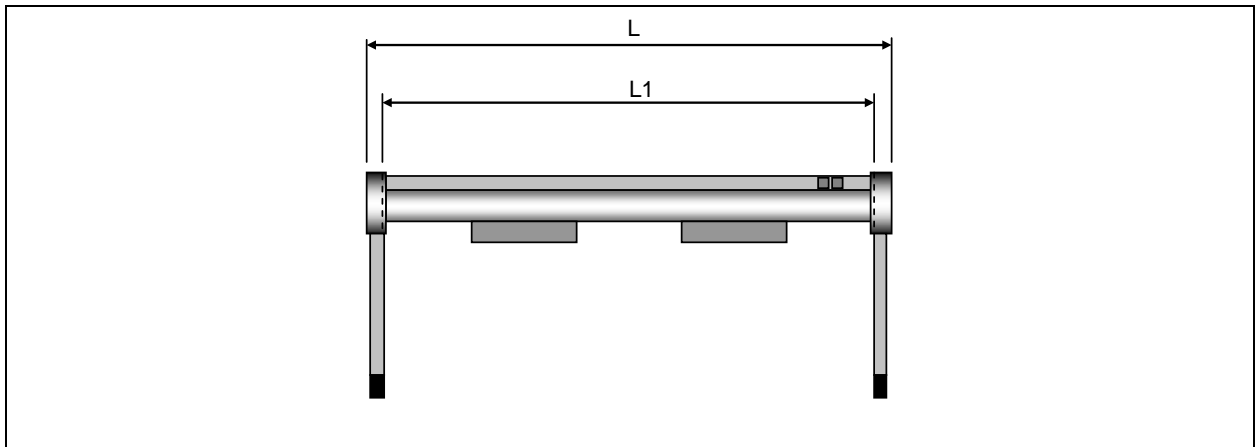

| Anz. GN | 1½ | 2 | 2½ | 3 | 3½ | 4 | 4½ | 5 | 5½ | 6 |
|---------|-----|-----|-----|------|------|------|------|------|------|------|
| L (mm) | 598 | 768 | 938 | 1108 | 1278 | 1448 | 1618 | 1788 | 1958 | 2128 |
| L1 (mm) | 539 | 709 | 879 | 1049 | 1219 | 1389 | 1559 | 1729 | 1899 | 2069 |

Alle angegebenen Masse sind Standardmasse.

Alle anderen Längen und/oder Höhen sind Spezialausführungen.

3 Betriebsvorschriften und Allgemeine Hinweise

Betriebsvorschriften

Die Licht-Wärmekanäle wurden für die Aufstellung in Lebensmittel- und Ausgabeeinheiten entwickelt und dienen der Warmhaltung und Präsentation von warmen Speisen bei Temperaturen von +30°C bis +90°C. (Achtung: Gewisse Produkte benötigen zur Erhaltung der geforderten Kerntemperatur eventuell zusätzliche Stützwärme von Unten).

Wir empfehlen die Warmhaltegeräte bei Nichtgebrauch ausserhalb der Betriebszeiten abzuschalten.

Jede Veränderung am Gerät oder die Verwendung von Einzelteilen und funktionswichtigen Ersatzteilen, die keine Beer Originalteile sind, sowie das Nichteinhalten von Hinweisen in der Bedienungsanleitung führt zum Erlöschen der Garantie sowie zum Ausschluss von Haftungsansprüchen.

Allgemeine Hinweise

- Das Gerät ist für gewerbliche Zwecke vorgesehen und darf nur von Fachkräften bedient werden
- Das Gerät ist regelmässig, mindestens einmal jährlich durch eine autorisierte Fachperson zu überprüfen
- Für die Bedienung des Gerätes wird geeignetes Werkzeug empfohlen
- Der Benutzer des Gerätes muss durch den Betreiber eingewiesen werden

4 Gefahrenhinweise

4.1 Allgemeine Sicherheitshinweise



- **Der Anschluss oder auch technische Veränderungen an Solaris / dürfen nur durch Fachleute vorgenommen werden!**
- **Dies gilt im Besonderen für Arbeiten an Wärmetechnik, Elektroinstallation und Mechanik.**
- **Jede Änderung muss durch den Hersteller autorisiert werden!**



Mit Warnhinweisen versehene Abdeckungen dürfen nur durch Fachleute geöffnet werden!

- Die Geräte dürfen nicht mit einem Wasserstrahl gereinigt werden.
- Schutzabdeckungen und Vorrichtungen dürfen nicht entfernt werden, da sonst Verletzungsgefahr besteht!
- Die Steuerung darf nur von einem autorisierten Fachmann geöffnet werden.
- Alle Glasaufbauten müssen mit der notwendigen Sorgfalt behandelt werden, um Verletzungen durch Glasbruch zu vermeiden.
- Bauteile und Betriebsmittel dürfen nur durch Originalteile ersetzt werden.

4.2 Elektrische Energie



Bei Störungen in der elektrischen Energieversorgung Gerät sofort abschalten!

Arbeiten an elektrischen Anlagen oder Betriebsmitteln dürfen nur von einer autorisierten Elektrofachkraft oder von unterwiesenen Personen unter Leitung und Aufsicht einer Elektrofachkraft, den elektrotechnischen Regeln entsprechend, durchgeführt werden.

Geräte und Anlagenteile, an denen Inspektions-, Wartungs- und Reparaturarbeiten durchgeführt werden, müssen spannungsfrei geschaltet werden. Die freigeschalteten Teile zuerst auf Spannungsfreiheit prüfen, dann Erden und Kurzschliessen. Benachbarte, unter Spannung stehende Teile isolieren!

4.3 Verbrennungsgefahr



Folgende Teile werden während des Betriebs heiss. Durch deren Berührung besteht Verbrennungsgefahr.

- Blechverschalung des Licht-/Wärmekanal (vor allem Alu-Profile)
- IR Strahler und deren Hauben

4.4 Lampen- und Glasbruch



ACHTUNG Glassplitter!

Bei Bruch von Lampen (IR Strahler- und Kompakt Leuchtstoff- Lampen), Hauchschutz- und Tablar- Gläsern ist unverzüglich folgendes vorzukehren:

- Gerät sofort ausschalten und Buffet schliessen.
- Bei Selbstbedienung verhindern, dass Gäste mit Glassplitter verunreinigte Speisen schöpfen.
- Schon gefüllte Teller von Gästen, die sich beim Glasbruch in unmittelbarer Nähe befunden haben einsammeln und ersetzen.
- Sämtliche unter und in unmittelbarer Nähe befindlichen Behälter samt Speisen herausnehmen und Speisereste in Kehrrichteimer (nicht Speiseabfälle) entsorgen.
- Gerät und ganze Umgebung (Ablagen/Boden) gründlich von Glassplittern reinigen.
- defekte Leuchtmittel oder Gläser ersetzen.
- Gerät mit neuen Behältern und Speisen bestücken.
- Gerät einschalten, und Buffet für Gäste freigeben.

5 Garantie und Haftung

Im Grunde gelten unsere "Generellen Zahlungs- und Lieferbedingungen". Diese sind dem Anwender spätestens seit der Unterzeichnung des Vertrages bekannt. Anspruch auf Garantie und Haftung für Personen- und Besitzschäden sind unmöglich, wenn diese auf einen oder mehrere der folgenden Gründe zurückzuführen sind:

- Unsachgemässe Verwendung des Gerätes.
- Unvorschriftsmässige Montage, Inbetriebnahme, Betrieb und Wartung des Gerätes.
- Betrieb des Gerätes mit defekten Sicherheitsbauteilen oder Sicherheitsbauteilen, die nicht ordnungsgemäss installiert wurden und nicht arbeitsfähig sind.
- Nicht einhalten der Hinweise der Bedienungsanleitung bezüglich des richtigen Transportes, Installation, Inbetriebnahme, Betrieb, Wartung und Montage des Gerätes.
- Nicht autorisierte mechanische oder technische Änderungen am Gerät.
- Unzureichende Wartung der Nutz- und Verschleissteile.
- Nicht autorisierte Reparaturen.
- Naturgewalt oder höhere Gewalt.

6 Transport und Aufstellen der Geräte

Achten Sie beim Transport von Solaris-Kanälen darauf, dass IR Strahler, LED- und Elektronikbauteile sowie Gals und Blechteile schlagempfindlich sind. Behandeln Sie diese entsprechend vorsichtig.

Es ist darauf zu achten, dass Kanäle und IR Strahler nicht auf brennbare Unterlagen gestellt werden. Von holzunterleimten CNS-Abdeckungen ist abzuraten, da sich diese durch den Wärmeeinfluss erwärmen und sich die Spanplatte unter Umständen löst.

Wichtig!



Der Hersteller übernimmt keine Haftung und Garantieverpflichtung für Beschädigung die durch Nichtbeachtung der Aufstellung- bzw. Bedienungsanweisungen oder durch fahrlässige Bedienung entstehen sollten.

Umgebenstemperatur

- Solaris-Kanäle sind vor unmittelbarem Fremdwärmeeinfluss (z.B. Salamander, Öfen, Grills) zu schützen.
- Nie 2 Kanäle übereinander montieren.
- Zugluft im Bereiche von Solaris-Wärmekanäle vermeiden.

6.1 Stützenmontage / Montage Hauchschutz

Die Stützen und der Hauchschutz werden immer lose mitgeliefert. Das Anschrauben der Stützen und das Befestigen des Hauchschutzes an die Solaris erfolgt bauseits. Das Montagematerial und die Anleitung sind Bestandteil des Lieferumfanges.



Minimalabstände zu brennbaren Gebäudeteilen müssen mindestens 50 mm betragen.

Kippgefahr

- Bei frei aufgestellten Geräten mit ein- oder beidseitigem Hauchschutz.
- Nicht an Hauchschutzglas anlehnen, oder Arme darauf abstützen.
- Keine schweren und temperaturempfindlichen Gegenstände und Waren auf dem Kanal lagern.
- Zur Ablage von leichten, temperaturunempfindlichen Waren Glastablar verwenden. Kanäle zum Verschieben anheben. Zuvor Netzstecker ziehen.

7 Anschluss der Geräte

Anschluss und Inbetriebnahme dürfen nur durch Sachkundige (Elektroinstallateur) erfolgen.

Überprüfen

Die Daten des Stromnetzes in Bezug auf Spannung, Leistung und Frequenz müssen mit den Angaben auf dem Leistungsschild des Gerätes übereinstimmen.

Typenschild

Dieses befindet sich auf der rechten Seite (Ansicht von Bedienungsseite) unter dem Kanal. (Ein weiteres befindet sich an gleicher Stelle im Kanal.)

Elektroschema

Dieses finden Sie auf der letzten Seite dieser Anleitung.

Anschluss über Steckdose

Anschluss nach IEC bzw. CEI 335-I und örtlichen Vorschriften, d.h. Montage des Netzsteckers für entsprechende Nennstromstärke an das Anschlusskabel.

Festanschluss

Bei Festanschluss ist ein Hauptschalter für allpolige Trenneinrichtung mit einem Kontaktabstand von mind. 3 mm vorzusehen, damit das Gerät jederzeit vom Netz getrennt werden kann. Vorgehen:

Die Anschlussklemmen befinden sich unter der rechten Abdeckhaube (Schalterseite). Diese kann durch Lösen der beiden Schrauben entfernt werden. Zuleitungskabel anschliessen und Abdeckhaube wieder festschrauben.

Netzabsicherung

Siehe technische Daten im Anhang

Anschlussvarianten

Siehe technische Daten im Anhang

8 Inbetriebnahme / Bedienungsanleitung

Brandgefahr!

Entfernen Sie vor dem ersten Einschalten allfälliges Verpackungs-/Polstermaterial.

Funktionalität

Solaris sind Beleuchtungskanäle welche über die Auslage der Produkte gestellt oder gehängt werden können. Die Funktionen sind: LED Kaltlicht um Produkte welche nur Kalt oder neutral präsentiert werden zu beleuchten. IR-Warmlichtkanal um Produkte welche eine Stützwärme von oben brauchen zu präsentieren oder eine Kombination beider Funktionen.

Bedienungsanleitung

Einzelkanäle sind mit 2-poligem Ein-/Aus-Schalter (1) ausgerüstet.

Doppelkanäle besitzen, je nach Bestückung zwei 2-polige Ein-/Aus-Schalter (1) (Beide Kanäle können gleichzeitig betrieben werden) oder ein 2-poliger Ein-/Aus-Schalter (1) kombiniert mit einem 1-poligen Umschalter (2) (Kanäle können nicht gemeinsam betrieben werden). Schalten Sie den entsprechenden Schalter ein.

Bei Geräten mit elektronischer Steuerung (Dimmer) Drehknopf (3) nach Einschalten des Gerätes auf gewünschte Position (1 - 5) drehen.

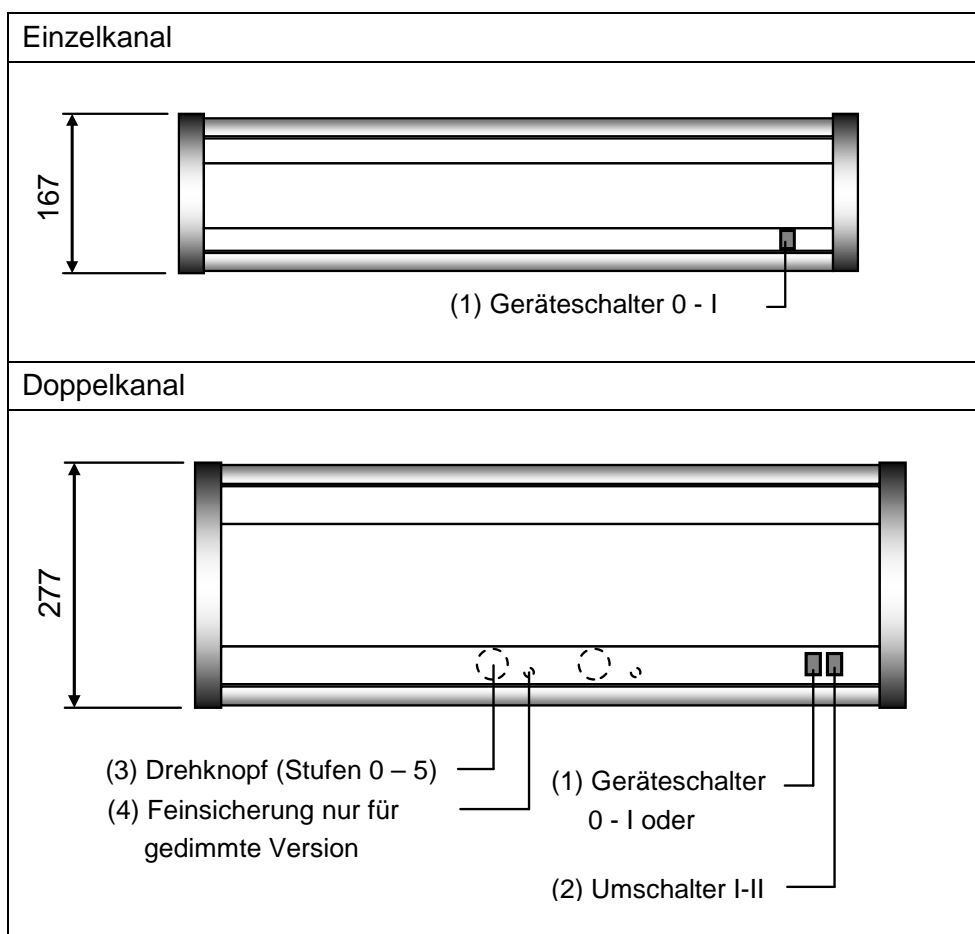

**Verbrennungsgefahr!**

Bei Wärmekanälen mit IR Strahlern wird die Betriebstemperatur nach kurzer Zeit erreicht. Bei diesen Kanälen werden Metallteile sehr heiss!

9 Reinigung

**Vorbereitung**

Gerät vom Netz trennen (Stecker ziehen/bauseitiger Hauptschalter ausschalten).

Reinigungsmittel

Verwenden Sie nur Lappen und ein übliches, nicht scheuerndes mildes Haushaltsreinigungsmittel sowie handelsüblichen Glasreiniger für die Gläser.



Geräte dürfen nie mit Zusatz von Salz oder Säuren gereinigt werden.

Abspritzen mit Druckreiniger oder Wasserschlauch sowie das reinigen unter fliessendem Wasser oder im Geschirrspüler sind verboten.





10 Wartung

Reparaturarbeiten sind ausschliesslich durch autorisiertes Fachpersonal vorzunehmen.

Es dürfen nur Originalersatzteile verwendet werden.

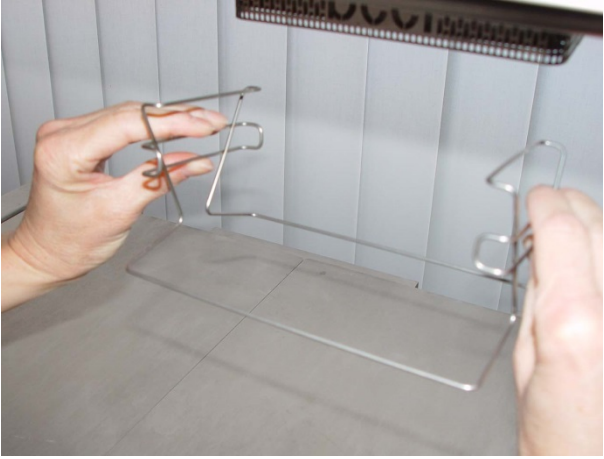
Das Gerät ist regelmässig, mindestens einmal jährlich durch autorisiertes Fachpersonal zu überprüfen.

10.1 Leitfaden zum Einsetzen des Berührungsschutzes (Zubehör)

| | |
|---|---|
| <p>1) Berührungsschutz Art.-Nr. 330 0334</p> | <p>2) Berührungsschutz mit beiden Händen halten,</p> |
|  |  |
| <p>3) ... etwas auseinanderziehen</p> | <p>4) ... und über die Lampenhaube stecken.</p> |
|  |  |
| <p>5) Lampenhaube mit Berührungsschutz</p> | |
|  | |

11 Kundendienst

11.1 Verhalten bei Störungen

Bei beschädigten oder nicht mehr richtig funktionierenden Komponenten darf das Gerät nicht mehr eingesetzt werden. In diesem Fall muss das Gerät durch einen autorisierten Fachmann oder durch den Beer Grill AG Kundendienst Instand gestellt werden.

Bei Störungen im Gerät ist die Kundendienstabteilung zu benachrichtigen. Kontrollieren Sie zuvor Netzzuleitung und Sicherungen.

Bei Kundendienstkontakten immer Serien-Nr. und Typ (beides finden Sie auf dem Leistungsschild) angeben.

Bevor der Kundendienst angefordert wird, bitte folgendes überprüfen:

Arbeitet das Warmhaltegerät gar nicht, prüfen Sie bitte folgende Punkte:

Betriebsleuchte ist dunkel:

- | | |
|---|----------------|
| • Stromversorgung unterbrochen | Eigenkontrolle |
| • Sicherung / FI-Schutzschalter ausgefallen, Nebengeräte prüfen | Eigenkontrolle |
| • Schutzkontaktstecker fest in Steckdose | Eigenkontrolle |
| • Einschalter betätigt | Eigenkontrolle |
| • Elektronik falsch eingestellt | Eigenkontrolle |

Das Warmhaltegerät arbeitet, jedoch fehlerhaft:

Die Produkte sind zu lau oder zu heiss:

- | | |
|---|----------------|
| • Die Umgebungstemperatur ist zu hoch | Eigenkontrolle |
| • Zu viele oder zu kühle Lebensmittel eingestellt | Eigenkontrolle |
| • Die Warmhaltevitrine ist starker Zugluft ausgesetzt | Eigenkontrolle |
| • Position der Drehregler | Eigenkontrolle |

Sind die aufgeführten Möglichkeiten nicht Ursache der aufgetretenen Störung, wenden Sie sich bitte an Ihren Kundendienst.



Für Warenverluste sind wir nicht haftbar, auch dann nicht, wenn das Gerät noch unter Garantie steht. Daher empfiehlt es sich, die Temperatur Ihres Gerätes periodisch zu überprüfen.

Bei Austausch von Beleuchtungs- und Heizkörper ist auf folgendes zu achten:

IR Strahler

Nur IR Strahler mit max. 300 Watt Leistung einsetzen. Strahler mit grösserer Leistung werden heisser. Diese Hitze kann zur Zerstörung der elektrischen Installation führen.

Korrektes Einsetzen neuer IR Strahler:

Beim Einsetzen eines neuen IR Strahlers inklusive integriertem Splitterschutz muss darauf geachtet werden, dass das Leuchtmittel genau gemäss den folgenden Zeichnungen eingesetzt wird:

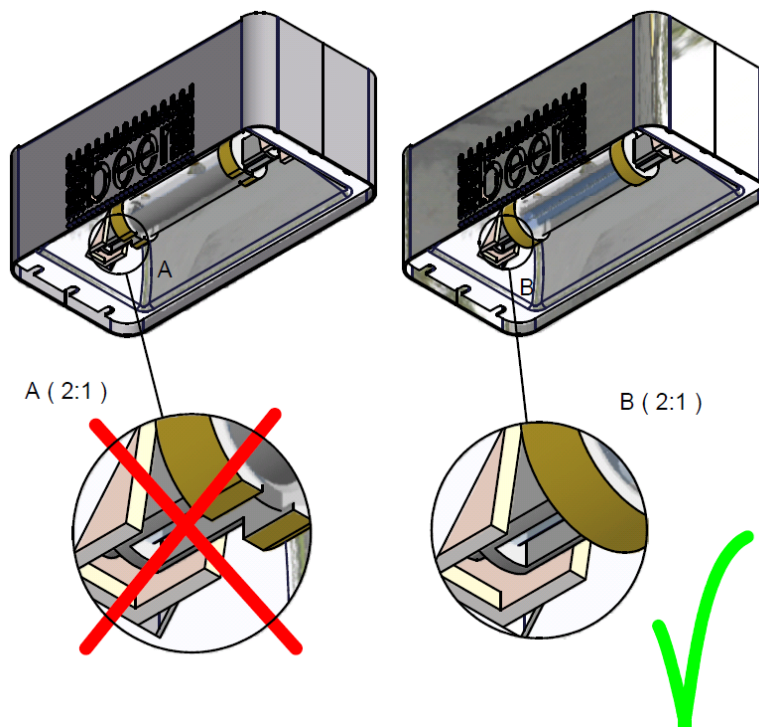
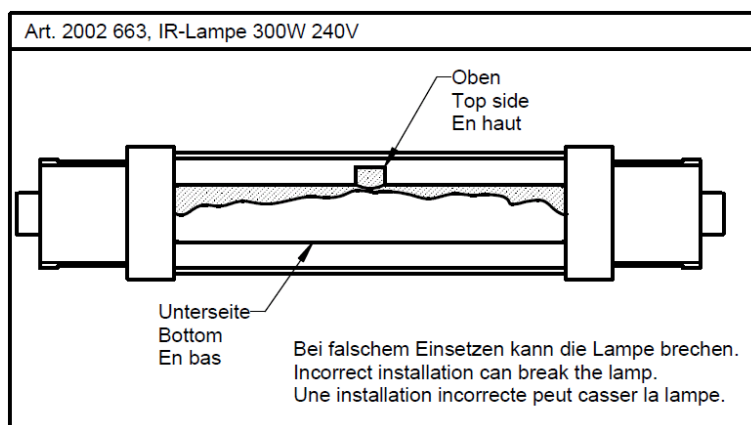

Achtung Verbrennungsgefahr!

Beer Grill AG

Allmendstrasse 7

CH – 5612 Villmergen

Tel. +41 (0)56 618 7800

Fax +41 (0)56 618 7849

Beer Grill GmbH

Körnerstrasse 14 a

D – 79539 Lörrach

Tel. +49 (0)71 61 659 876

Fax +49 (0)71 61 659 879

info@beergrill.com

www.beergrill.com

11.2 Service und Telefon

Schweiz:

Beer Grill AG
Allmendstrasse 7
CH-5612 Villmergen

Service-Tel. ++41 (0)56 618 78 28

Deutschland:

SERVATOR ServiceLine GmbH
Lindenweg 36-42
D-97999 Igersheim

Service-Tel. ++49 (0)7931-55555

Österreich:

Carrier Kältetechnik Austria Ges.mBH
Altwirthgasse 6-10
A-1230 Wien

Service-Tel. ++43 (0)810 955 033

12 Anhang

Solaris Kanäle Technische Daten

| | |
|----------------------------|--|
| Schema Nr. 62-E-05-401-01: | Verkabelung Solaris K-/KK-Kanal |
| Schema Nr. 62-E-05-401-02: | Verkabelung Solaris W-Kanal unged./gedimmt |
| Schema Nr. 62-E-05-401-03: | Verkabelung Solaris KW-Kanal (ungedimmt) |
| Schema Nr. 62-E-05-401-04: | Verkabelung Solaris KW-Kanal (gedimmt) |

Ab Schema 2016 mit LED Beleuchtung

| | |
|----------------------------|--|
| Schema Nr. 62-E-16-401-01: | Verkabelung Solaris K-/KK-Kanal (LED) |
| Schema Nr. 62-E-16-401-02: | Verkabelung Solaris W-Kanal unged./gedimmt |
| Schema Nr. 62-E-16-401-03: | Verkabelung Solaris KW-Kanal (ungedimmt) (LED) |
| Schema Nr. 62-E-16-401-04: | Verkabelung Solaris KW-Kanal (gedimmt) (LED) |